

Produktdatablad

Snabbrullport

ASSA ABLOY HS9020GAT

ASSA ABLOY
Entrance Systems

Experience a safer
and more open world



Copyright och friskrivningsklausul

Innehållet i denna skrift har sammanställts med största möjliga noggrannhet, men ASSA ABLOY tar trots detta inte något ansvar för eventuella skador som kan uppstå på grund av fel eller saknad information i denna skrift. Vi förbehåller oss rätten att göra lämpliga tekniska ändringar utan att det meddelas i förväg.

Inga rättigheter kan tas i anspråk utifrån innehållet i detta dokument.

Kulörguider: Kulörskillnader kan uppstå beroende på olika tryck- och publiceringsmetoder.

ASSA ABLOY, som ord och logotyper är varumärken som tillhör ASSA ABLOY Group.

Ingen del av denna skrift får kopieras eller publiceras genom scanning, utskrift, kopiering, mikrofilmning eller någon annan process utan att skriftligt tillstånd först inhämtats från ASSA ABLOY.

© ASSA ABLOY 2006-2022.

Alla rättigheter förbehålles.

Tekniska fakta

Funktioner

Användningsområde:	Inomhus
Ramverk:	Galvaniserat stål
Maxstorlek: (B x H)*	4 000 mm x 4 000 mm
Färger:	11 standardfärger - vit, gul, grön, orange, röd, grå, trafikgrå B, antracit, svart, blå, gentianablå
Säkerhet:	Fotoceller i sidostolpar Mjuk bottenbalk inklusive trådlös detektorenhet Break-away och självåterställningsfunktion
Tillval:	Flera fönsteralternativ är tillgängliga

* Andra storlekar kan fås på begäran

Prestanda

Drifhastighet:	Öppning: upp till 1,2 m/s (tillval 2,0 m/s) Stängning: 0,5 m/s
Motståndskraft mot vindlast:	Klass 1 (300 Pa (N/m ²)) maximal vindlast vid stängning 50 Pa (N/m ²).
Vattentäthet:	Klass 2 (50 Pa (N/m ²))
Lufttäthet:	Klass 3 (6 m ³ /m ² /h at 50 Pa) Övertryck * Klass 1 (24 m ³ /m ² /h vid 50 Pa) Undertryck
Värmetransmission:	6,02 W/(m ² K)
Prestandatest:	1 000 000 cykler
Temperatur arbetsområde:	5 °C till +40 °C

* ≤3500 x 3500, installerad på utsidan av renrummet

Innehåll

Copyright och friskrivningsklausul.....	2
Tekniska fakta.....	3
Funktioner.....	3
Prestanda.....	3
1. Beskrivning.....	5
1.1. Allmänt.....	5
1.1.1. Standard.....	5
1.1.2. Tillval.....	5
1.2. Portblad.....	6
1.2.1. Konstruktion.....	6
1.2.2. Material.....	6
1.2.3. Färger.....	6
1.2.4. Fönster och fönsterpaneler.....	7
1.2.5. Självreparerande system.....	7
1.2.6. Mjuk bottenbalk.....	7
1.3. Sidoskenor.....	8
1.3.1. Allmänt.....	8
1.4. Kassett.....	8
1.4.1. Stålvals.....	8
1.4.2. Kåpor.....	8
2. Manöversystem.....	9
2.1. Allmänt.....	9
2.2. Motor.....	9
2.3. Styrskåp.....	9
2.4. Kedjehandspel.....	10
2.5. Åtkomst och automatik.....	10
2.5.1. Grundläggande styrfunktioner.....	10
2.5.2. Externa styrfunktioner.....	11
2.5.3. Automatiska styrfunktioner.....	11
2.5.4. Säkerhetsfunktioner.....	12
2.5.5. Lampor.....	13
2.5.6. Extra funktioner.....	13
3. Specifikationer.....	14
3.1. Dagerbredd och dagerhöjd.....	14
3.2. Portduksspecifikationer.....	14
3.3. Fönster.....	14
3.3.1. Erforderlig dagerbredd.....	14
3.3.2. Erforderlig daghöjd.....	14
3.4. Fönsterpaneler.....	15
3.4.1. 400 mm panel.....	15
3.4.2. 800 mm panel.....	15
4. CEN-prestanda.....	16
5. Bygg- och utrymmeskrav.....	17
5.1. Förberedelser för bygge.....	17
5.2. Erforderligt utrymme.....	17
6. Service du kan lita på.....	18
Index.....	19

1. Beskrivning

1.1 Allmänt

ASSA ABLOY HS9020GAT snabbrullport är lufttät och lämpad för inomhusmiljöer, t.ex. renrum. Den unika konstruktionen ger en perfekt tätning. ASSA ABLOY HS9020GAT snabbrullport kräver mycket lite utrymme och skyddar miljön mot drag, fukt, damm och smuts.

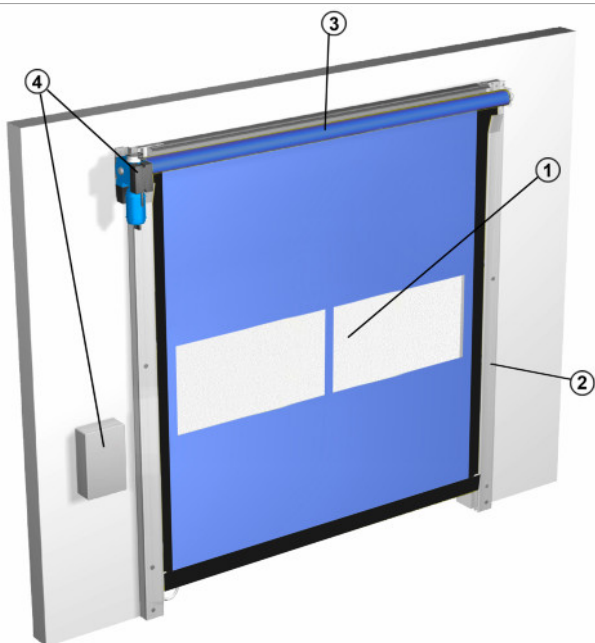

ASSA ABLOY HS9020GAT snabbrullport har 4 huvuddelar:

- 1) Portduk
- 2) Sidostolpar
- 3) Maskinlåda
- 4) Manövreringssystem

1.1.1 Standard

ASSA ABLOY HS9020GAT snabbrullport är försedd med följande specifikationer som standard:

Portduk:	900 g/m ² färgad PVC Självreparerande funktion
Maskinlåda:	Galvaniserad skyddskåpa över ståltrumma Galvaniserad skyddskåpa över maskineri
Sidostolpe:	Galvaniserad skyddskåpa över sidostolpar
Ram:	Galvaniserat stål
Säkerhet:	Fotoceller i sidostolpar Mjuk bottenbalk inklusive trådlös dektorenhet Break-away och självåterställningsfunktion
Drift:	Motor + kontrollenhet
Färger:	11 standardfärger - vit, gul, grön, orange, röd, grå, trafikgrå B, antracit, svart, blå, gentianablå

1.1.2 Tillval

ASSA ABLOY har ett stort antal tillval och tillbehör för anpassning av ASSA ABLOY HS9020GAT snabbrullport efter varje kunds önskemål och behov.

Drift:	Åtkomst och automatik
Fönster:	Små fönster eller; Fönsterpaneler

1.2 Portblad

1.2.1 Konstruktion

Portbladet är uppbyggt av en PVC-väv i ett stycke. Portbladet rullas upp ovanför portöppningen och kräver minimalt utrymme.

Topp

Dukens överdel är ansluten till en stålvals, placerad i maskinlådan ovanför portöppningen. Portbladets överkant trycker mot underkanten på skyddskåpan över valsen, vilket förbättrar tätningen.

Underkant

Portbladets flexibla underkant har inga styva delar, vilket gör portbladet helt säkert eftersom det ger efter om en person blir kvar under porten när den stängs. Portbladets underkant innehåller ballast, vilket ger en förbättrad tätning mot golvet.

Sida

Portdukens vänster- och högersida är konstruerad med unika dukstyrningar som håller portduken sträckt vid vindbelastning och samtidigt minimerar portdukens friktion genom sidoskenorna. När porten träffas av ett fordon dras dukstyrningar ut genom sidoskenorna. Den självåterställande funktionen fungerar som ett blytlås och återför dukstyrningar i sidoprofilen.











1.2.2 Material

Portbladstyp

- 900 g/m² färgad PVC,
- hög tålighet

1.2.3 Färger

Finns ASSA ABLOY HS9020GAT snabbrollport i 11 kulörer och är genomskinlig. RAL-färgerna är så nära som möjligt den officiella RAL HR-kollektionen. Max. avvikelse är 1,0 DE.

	RAL 1003
	RAL 2004
	RAL 3000
	RAL 5002
	RAL 5010
	RAL 6005
	RAL 7016
	RAL 7035
	RAL 7043
	RAL 9005
	RAL 9010
	Genomskinlig (tillval)

1.2.4 Fönster och fönsterpaneler

För ökat ljusinsläpp eller bättre sikt kan portbladet utrustas med fönster eller fönsterpaneler. Fönstren har fasta storlekar och är placerade på ett fördefinierat rutnät. En fönsterpanel är alltid placerad på portbladets fulla bredd med centrumhöjd enligt branschstandarden 1 600 mm ö.g.

Fönsterpanel

Fönster

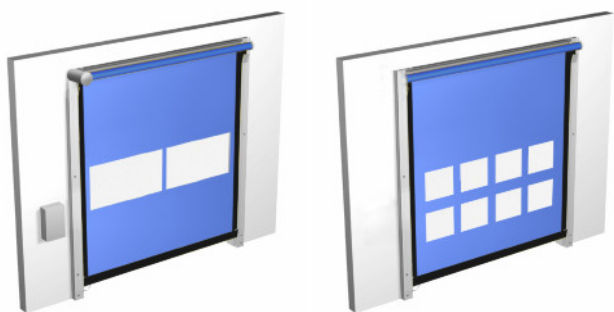

1.2.5 Självreparerande system

Snabbrullportarna är utrustade med ett automatiskt återställningssystem. Om en port träffas av ett fordon på vägen upp eller ned absorberar den tåliga portduken kraften och lossnar från sidoprofilerna vilket minimerar skadan. Porten återförs automatiskt i sidoskenorna i nästa öppnings- och stängningscykel. Denna unika egenskap gör porten kollisionstålig och minskar skadorna, vilket minskar både driftavbrottstiden och reparationskostnaderna.

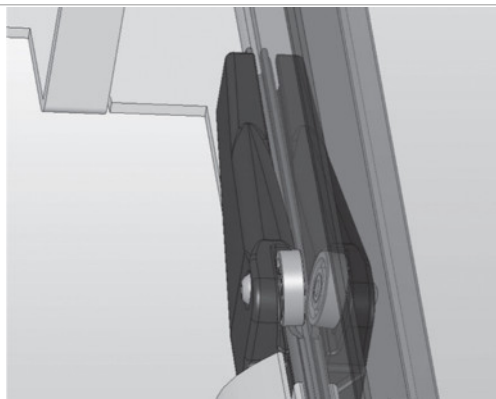

1.2.6 Mjuk bottenbalk

Den mjuka bottenbalken är en flexibel golvtätning som innehåller en trådlös detektorenhet. När porten träffas av ett fordon lossnar portduken från sidoskenorna och återställer sig automatiskt under rörelsen eller under nästa öppningscykel.



1.3 Sidoskenor

Sidoskenorna styr portbladets rörelse upp och ner. I denna rörelse ligger plast an mot plast, vilket gör smörjning mycket viktig.

1.3.1 Allmänt

Sidoprofilerna ingår i ramen som också innehåller toppboxen. Ramen är tillverkad av en 3 mm tjock galvaniserad stålprofil. Sidoprofilerna är monterade direkt på väggen.

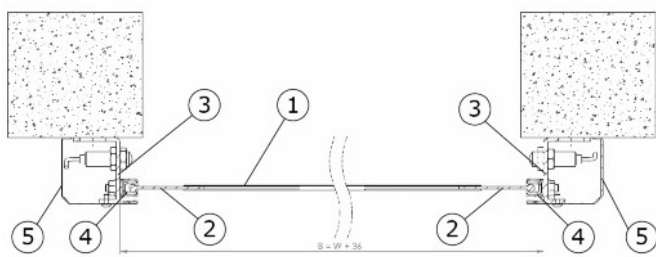

- 1) Portblad
- 2) Längsgående sidostyrningar (BEAD)
- 3) Ram (37 mm x 52 mm x 3 mm L-profil)
- 4) Sidostyrning av polyeten med låg friktion inbyggd i stålskena
- 5) Skyddskåpa (galvaniserat stål)

1.4 Kasset

1.4.1 Stålvals

Stålvalsens är installerad i maskinlådan ovanför portduken. Dess funktion är att med hjälp av motorn driva portduken upp eller ned. Portduken hålls sträckt av sin egen vikt.



1.4.2 Kåpor

För att förbättra lufttäteten på ASSA ABLOY HS9020GAT snabbrullport, levereras denna port med kåpor på sidogederna, motor och maskinlåda.

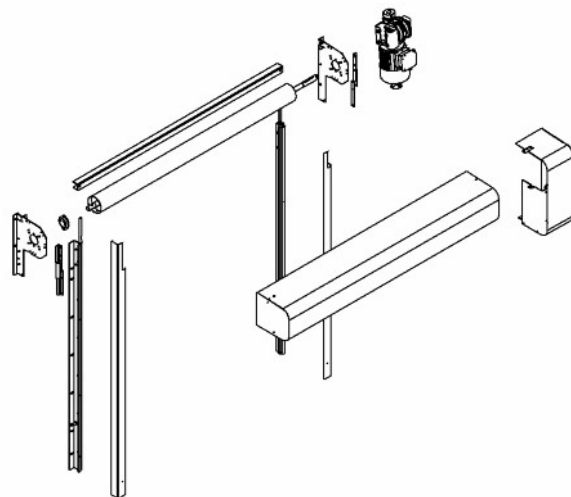

2. Manöversystem

2.1 Allmänt

ASSA ABLOY snabbrullport manövreras alltid elektriskt. Manöversystemet är en kombination av ett maskineri och en styrenhet. Manöversystemet öppnar porten med en elmotor. Porten stängs med hjälp av portbladets vikt. Styrenheten säkerställer en säker stängningshastighet.

2.2 Motor

Motorn styrs med en frekvensomvandlare, vilket ger utomordentlig pålitlighet och problemfri drift. Denna teknik gör att porten startas och stoppas mjukt, vilket ger motorn en betydligt längre livslängd. Det ger också snabbare öppnings-/stängningshastighet. Denna motor ger pålitlig drift dygnet runt. Maskineriet är alltid kombinerat med en kontrollenhet.

Maskineriet driver stålvalsens så att porten öppnas eller stängs. Om ett strömavbrott inträffar kan maskineriet kopplas från och porten öppnas eller stängas manuellt med handveven.

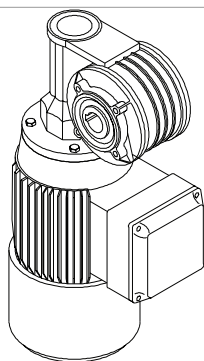

2.3 Styrskåp

Styrskåpet monteras intill porten. Den har impulsknappar UPP och NED, en nödstoppsknapp samt en mekanisk huvudströmbrytare.

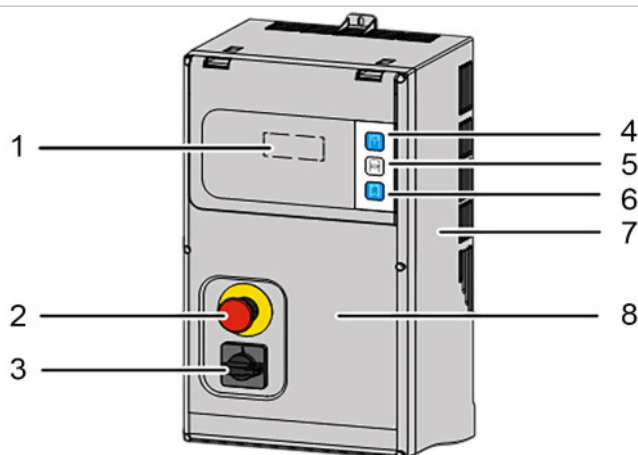

- 1) Display
- 2) Nödstoppsknapp
- 3) Mekanisk huvudströmbrytare
- 4) UPP-knapp
- 5) STOPP-knapp
- 6) NED-knapp
- 7) Kåpa
- 8) Lucka

2.4 Kedjehandspel

Ett kedjehandspel gör det möjligt att öppna/stänga porten manuellt t.ex. vid ett strömavbrott. När eldriften är aktiv är kedjehandspelet frånkopplat. När manuell drift krävs ansluter man kedjehandspelet till motorn genom att dra i ett snöre samtidigt som strömförsörjningen stängs av. Detta möjliggör säker manuell drift av porten.

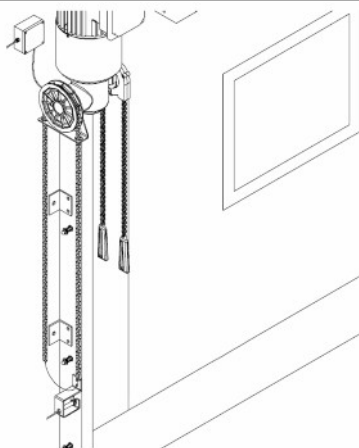

2.5 Åtkomst och automatik

ASSA ABLOY erbjuder många olika funktioner som möjliggör avancerad kontroll av öppning och säkerhet.

2.5.1 Grundläggande styrfunktioner

2.5.1.1 Förregling

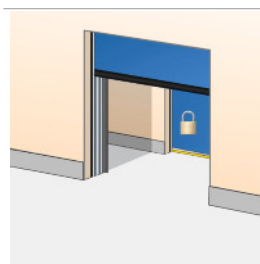

Används för klimatkontroll eller säkerhet; om port A är öppen kan inte port B öppnas. Om port B är öppen kan port A inte öppnas. En förreglad port kommer ihåg ett upp-kommando, om det sker via en mikrobrytare. Alternativt kan en extern låst brytare installeras för att avaktivera funktionen.

- Förreglingsfunktion (förreglingsbrytare PÅ/AV levereras med huvudport)
- Förreglingsbrytare på/av (kräver förreglingsfunktion)
- Förreglingsbrytare på/av med nyckel (kräver förreglingsfunktion)

2.5.1.2 Luftsluss (airlock)

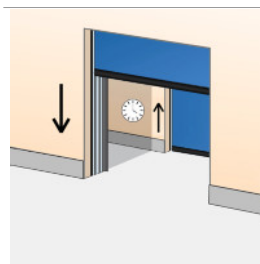

Utvecklad för klimatkontroll eller säkerhet: Utöver förreglingen öppnas port B automatiskt när port A stängs. Kretskort installerat i styrenheten. Alternativt kan en extern låst brytare installeras för att avaktivera funktionen.

2.5.1.3 Reducerad öppning

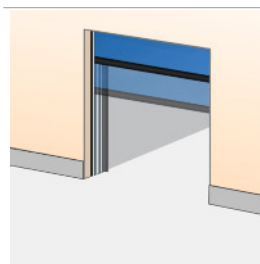

När personer ska passera genom porten kan det vara onödigt att öppna den helt. Ett manuellt kommando (fotgängare) kan ge en reducerad portöppning, medan en radar eller magnetslinga fortfarande ger en fullständig portöppning. Förmonterad mikrobrytare för aktivering i styrenheten.

- Funktion för två öppningshöjder I/II med manuellt val (brytare inkluderad)
- Funktion för två öppningshöjder I/II med automatiskt val (2 olika öppningsimpulser)

2.5.2 Externa styrfunktioner

2.5.2.1 Extern tryckknappslåda

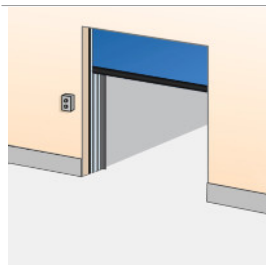

En extra tryckknappslåda är installerad utanför byggnaden eller invändigt nära porten om styrenheten måste installeras längre från portöppningen. Kombinerar vanligtvis med reducerad öppning. Installeras på väggens insida eller utsida intill porten.

2.5.2.2 Dragkontakt

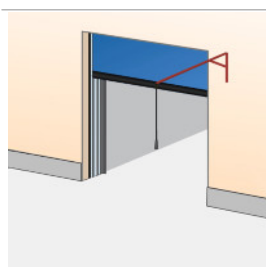

En dragkontakt ovanför portöppningen kan manövreras från t.ex. en gaffeltruck. Genom att dra i repet manövreras porten. Installerad invändigt ovanför porten.

- Dragkontakt, komplett 5 m rep
- Konsol för dragkontakt i galvaniserat stål – L 3 000 mm
- Konsol för dragkontakt i lackerat stål – L 3 000 mm
- Konsol för dragkontakt i rostfritt stål – L 3 000 mm

2.5.2.3 Fjärrkontroll

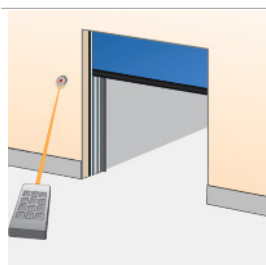

Med hjälp av en handhållen radiosändare går det att styra porten från ett fordon eller plats inom 50-100 meters avstånd från mottagaren och antennen vid porten. Porten kan förses med en fotocellstråle som styr stängningen. Mottagaren är installerad i styrskåpet och antennen på väggen intill porten.

2.5.3 Automatiska styrfunktioner

- Automatisk/manuell funktion (med en brytare på styrskåpet)
- Funktion för manuell stängning/öppning med gemensamt manuellt kommando (t.ex. en dragkontakt som öppnar och stänger porten)
- Funktion för manuell stängning med separata impulser (t.ex. 2 knappar upp och ned)

2.5.3.1 Magnetslinga

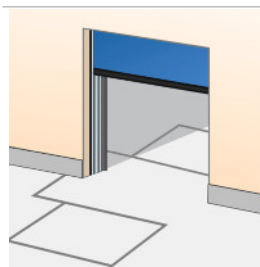

En sensor i golvet känner av metallobjekt (vanligtvis truckar, palltruckar) och öppnar porten automatiskt. Detta är en idealisk lösning för frekvent fordonstrafik. Installeras på utsidan, insidan eller på bägge sidorna av porten i marken.

2.5.3.2 Radar

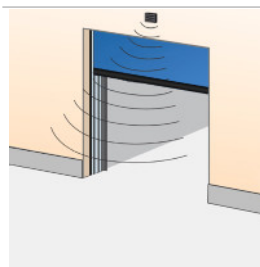

En infraröd sensor ovanför porten känner av ett objekt (fordon, person) inom ett specifikt avstånd från porten och öppnar porten automatiskt. Detta är en idealisk lösning för frekvent fordons- eller persontrafik. Ofta kombinerad med automatisk stängning. Installeras på väggens insida eller utsida ovanför porten.

2.5.3.3 Spot on

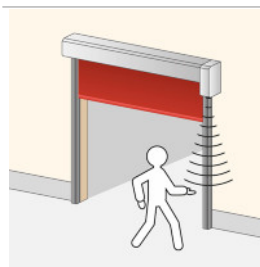

En infraröd sensor kan installeras för att möjliggöra en kontaktlös öppning för passage av personer. Sensorn kan placeras i motorkåpan eller så kan ett alternativt stöd användas för att installera enheten var som helst. Detta är en idealisk lösning i en miljö där man av hygienskäl måste undvika att vidröra föremål.

2.5.3.4 Porten öppnas av fotoceller

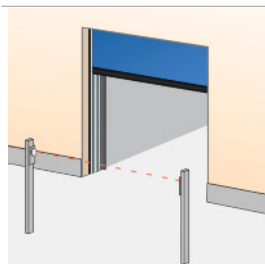

En sats med fotoceller på stolpar, på vardera sidan porten. När en person eller ett fordon passerar mellan fotocellerna, bryts strålen och porten öppnas. Fotocellerna installeras på stolpar, på avstånd från porten.

2.5.3.5 Automatisk stängning (standard)

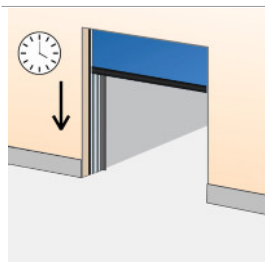

En programmerbar timer som stänger porten efter en viss tid, antingen från den tidpunkt då porten är helt öppnad och/eller efter passage av fotocellstråle. Det finns också som tillval en brytare på styrenheten för att växla till manuell stängning (hålldon stäng). Justerbara mikrobrytare i styrenheten.

2.5.4 Säkerhetsfunktioner

2.5.4.1 Trådlös detektorenhet (standard)

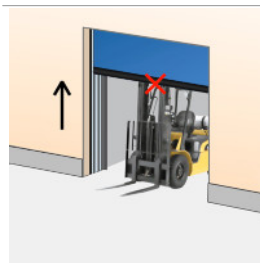

Alla portar är utrustade med en detektorenhet. En trådlös detektorenhet i den mjuka bottenbalken identifierar eventuella hinder under porten vid stängning och reverserar portens rörelseriktning.

2.5.4.2 1-kanaliga säkerhetsfoceller (standard)

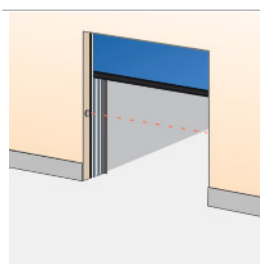

En fotocellsändare och -mottagare är installerade i portöppningen. Om fotocellstrålen bryts under stängning stoppar porten inom mindre än 30 mm och återgår till helt öppet läge. Installeras i portöppningen 300 mm från golvnivå.

2.5.4.3 Varningslampor – Rött

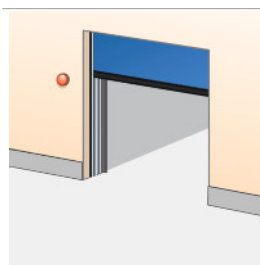

Ett rött varningsljus på både in- och utsida ger information om den aktuella port rörelsen. Blinkande ljus varnar före stängning och under portrörelse. Installerad invändigt och utvändigt intill porten.

2.5.4.4 Akustisk signal

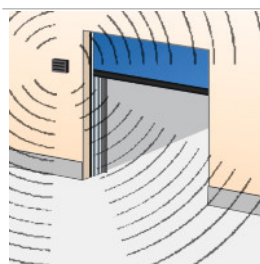

En akustisk signal ges just innan porten börjar stänga och fortgår tills porten är helt stängd. Installerad invändigt och utvändigt intill porten.

- Akustisk signal 24VAC 80 dB vid 1 meter (sirén vid portrörelser)

2.5.5 Lampor

- Standardfunktion, blinkande lampor
- Standardfunktion med blinkande varningslampor före stängning och öppning

2.5.5.1 Varningslampor – orange

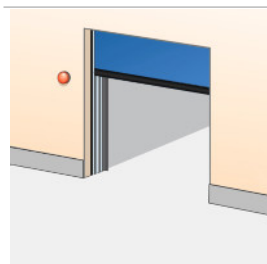

Ett orange varningsljus på både in- och utsida ger information om den aktuella portens läge/funktion. Blinkande ljus varnar före stängning och under portrörelse. Installerad invändigt och utvändigt intill porten.

2.5.5.2 Varningslampor – gröna

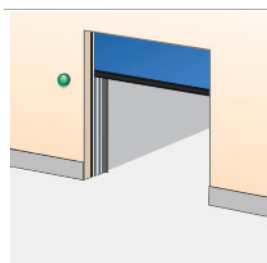

Ett grönt varningsljus på båda sidor om porten indikerar öppet läge för porten genom fast lysande sken.

2.5.5.3 Trafikljus - röd och grön

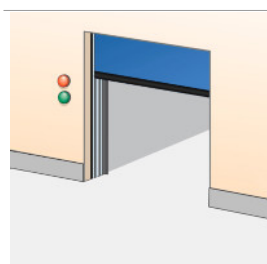

Om trafiken genom porten behöver dirigeras kan två röda och två gröna trafikljus installeras för att dirigera trafikens riktning. Från den sida där fordonet först detekteras att röra sig mot porten, slås de gröna trafikljusen på. De motsatta sidan visar ett rött trafikljus. Trafik från denna riktning måste släppa fram den andra. Vanligtvis installerad i t.ex. parkeringsgarage. Installerad invändigt och utvändigt intill porten.

2.5.6 Extra funktioner

2.5.6.1 UPS-batteribackup

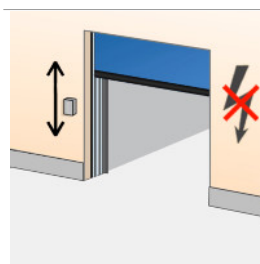

Vid ett strömavbrott eller i en nödsituation kan det vara nödvändigt att kunna öppna porten. UPS-batteriet lagrar tillräckligt mycket ström för en nödöppningscykel. Installerad invändigt intill porten.

- UPS-gränssnittsfunktion, automatisk öppning vid ett strömavbrott
- UPS-gränssnittsfunktion, halvautomatisk öppning vid ett strömavbrott

3. Specifikationer

3.1 Dagerbredd och dagerhöjd

Standard ASSA ABLOY HS9020GAT snabbrullport levereras i följande storlekar:

Standard portstorlekar*		
	Dagerbredd	Dagerhöjd
Min.:	1 000 mm	2 000 mm
Max.:	4 000 mm	4 000 mm

* Andra storlekar kan fås på begäran

3.2 Portduksspecifikationer

	Färgad duk	Fönsterpanel
Material	Förstärkt PVC	PVC
Tjocklek	0,8 mm	2,0 mm
Vikt	900 g/m ²	2,5 kg/m ²
Draghållfasthet (kN/5cm)	4,0 L / 3,5 W	1,6
Förslitningsresistens	600 N (DIN 53363)	100 N (DIN 53515)

3.3 Fönster

Mått: B x H: 640 mm x 580 mm.

Kombinationer: Alla kombinationer av rader är möjliga.

3.3.1 Erforderlig dagerbredd

DLW	Tillgängligt antal stolpar
1140 mm – 1929 mm	1
1930 mm – 2719 mm	2
2720 mm – 3509 mm	3
3510 mm – 4000 mm	4

3.3.2 Erforderlig daghöjd

DLH	Tillgängligt antal rader	CC
2 040 mm	1	1 600 mm
2 770 mm	2	2 330 mm
4 000 mm	3	3 060 mm

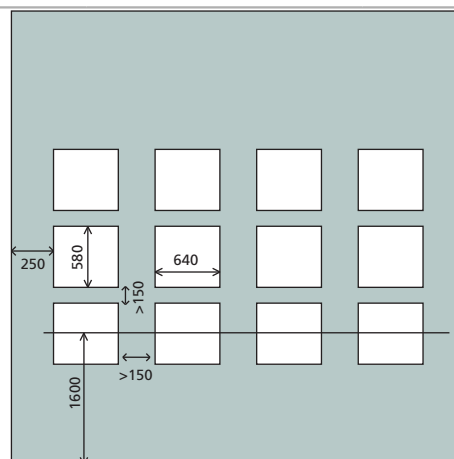

3.4 Fönsterpaneler

En fönsterpanel kan installeras med valfri dagerbredd. Vid varje 2 444 mm av dagerbredd kan fönsterpanelen utrustas med ett tvärgående förstärkningsband. Fönsterpaneler är tillgängliga i höjder på 400 mm och 800 mm.

3.4.1 400 mm panel

Dagerhöjd	Tillgängligt antal paneler	CC
< 1950 mm	1	1 600 mm
≥ 2 500 mm	2	2 150 mm

3.4.2 800 mm panel

Dagerhöjd	Tillgängligt antal paneler	CC
< 2 150 mm	1	1 600 mm
≥ 3 100 mm	2	2 550 mm

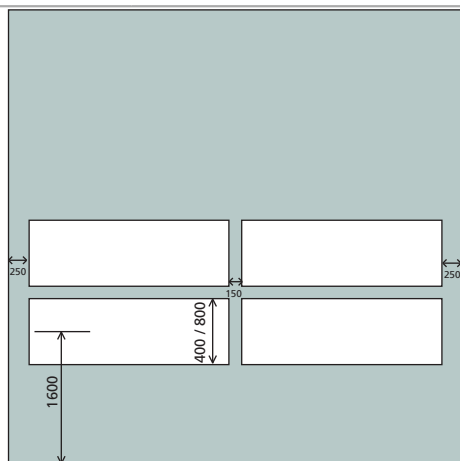

4. CEN-prestanda

Egenskaper	Standard	Test enligt	Resultat	Värde
Vindlast	EN 12424	EN 12444	Klass 1	300 Pa (N/m ²)
Vattentäthet	EN 12425	EN 12489	Klass 2	50 Pa (N/m ²) vattenspray i 20 minuter
Lufttäthet	EN 12426	EN 12427	Klass 3 Klass 1	6 m ³ /m ² /h vid 50 Pa, Övertryck 24 m ³ /m ² /h at 50 Pa, Undertryck
Säkra öppningar	EN 12453	EN 12445	Godkänt	
Mekanisk tålighet	EN 12604	EN 12605	Godkänt	
Oavsiktliga rörelser	EN 12604	EN 12605	Godkänt	
Termisk transmission	EN 12428		6,02 W/(m ² K)	
Prestandatest	EN 12604	EN 12605	1 000 000 cykler	

5. Bygg- och utrymmeskrav

5.1 Förberedelser för bygge

Porten är förmonterad i största möjliga mån på fabriken för att säkerställa en enkel och snabb installationsprocess. Porten installeras direkt på väggen. En gaffeltruck behövs för att lyfta upp ramen mot väggen.

Anslutningen vid väggen måste ha tillräcklig hållfasthet för att tåla vindlasten samt påfrestningen vid en kollision.

Följande miljökrav och eltilbehör krävs för att maskineriet ska fungera korrekt:

Spänningsmatning:	220V – 240V 1-fas
Effekt:	0,75kW 16A
Frekvens:	50Hz - 60Hz
Skyddsklass:	Maskineri: IP65 Styrning: IP65
Temperatur arbetsområde:	0 °C to +40 °C

5.2 Erforderligt utrymme

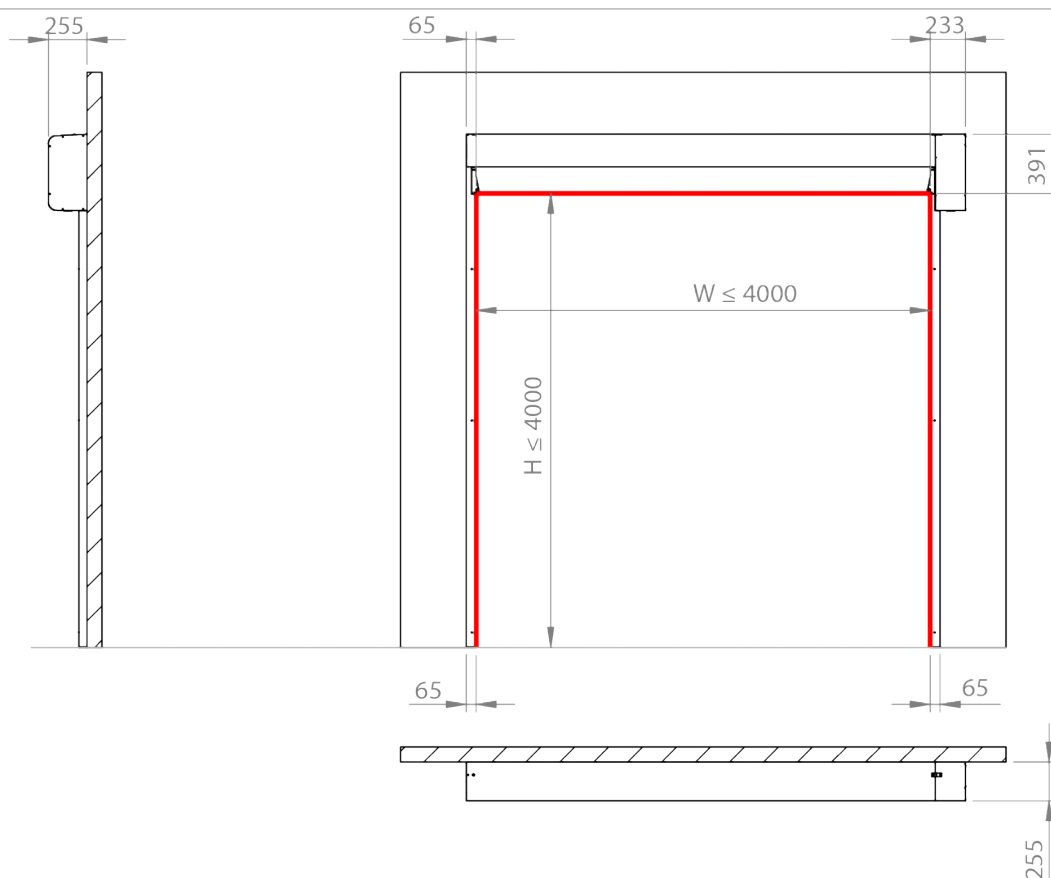

6. Service du kan lita på



Gold

Det ultimata skyddet

Med full täckning, Gold Service, kan du planera och budgetera dina årliga kostnader.

- Reservdelar för akutbesök
- Arbets- och resekostnader för akutbesök
- Utbyte av komponenter i enlighet med förebyggande underhåll för att uppfylla lagstiftnings- och säkerhetskrav

Silver

Extra fördelar

Silver Service erbjuder trygghet med täckning av alla servicebesök under kontorstid.

- Arbets- och resekostnader för akutbesök
- Förebyggande underhåll

Bronze

Schemalagd service

Bronze Service garanterar, med schemalagda besök, att entréerna och dockningssystemen får regelbundna inspektioner och service.

- Förebyggande underhåll

Inkluderas i alla paket

1-4 schemalagda underhållsbesök per år	Prioriterad hotline med snabb svarstid dygnet runt	Säkerhet, överensstämmelse och kvalitetskontroller	Dokumentationsrapporter ges på plats
--	--	--	--------------------------------------

Expertservice du kan lita på

Ett välmående företag har ett konstant flöde av människor, varor och tjänster genom sina entréer varje dag. Men intensiv trafik ger också ett hårt tryck på entréerna eftersom varje liten komponent får jobba övertid för att hålla dem igång.

Det är därför ASSA ABLOY Entrance Systems erbjuder branschens mest kompletta och flexibla servicelösningar. Till och med robusta och välutvecklade portar eller dockningssystem från ASSA ABLOY behöver service och uppgraderingar för att förbli i gott skick.

Pro-Active Care paket

Ett ASSA ABLOY underhållsavtal ger dig den service du kan lita på. Vi har specialiserade lokala jourhavande servicetekniker som tar hand om dina underhållsbehov. Utrustade med ett stort urval av reservdelar och expertis för att hålla dina industriportar och dockningssystem löpande. Med ett ASSA ABLOY underhållsavtal kan du lita på en tillförlitlig, säker och hållbar drift för varje entrélösning under ditt avtal, inklusive portar och dockningssystem, oberoende av varumärke.

ASSA ABLOY e-maintenance™ (tillval)

För att få en online-plattform som ger åtkomst till information om era entrésystem och historia, lägg till ASSA ABLOY e-maintenance™ till ert underhållspaket för:

- Enkel åtkomst till realtidsinformation om alla era automatiska dörrar/portar
- Planering, beställningar och serviceinformation
- Översikt som hjälper er att kontrollera livscykelkostnaderna

Index

1		
1-kanaliga säkerhetsfotoceller (standard).....	12	
4		
400 mm panel.....	15	
8		
800 mm panel.....	15	
A		
Akustisk signal.....	12	
Allmänt.....	8, 9	
Allmänt.....	5	
Automatisk stängning (standard)..	12	
Automatiska styrfunktioner.....	11	
Å		
Åtkomst och automatik.....	10	
B		
Beskrivning.....	5	
Bygg- och utrymmeskrav.....	17	
C		
CEN-prestanda.....	16	
Copyright och friskrivningsklausul..	2	
D		
Dagerbredd och dagerhöjd.....	14	
Dragkontakt.....	11	
E		
Erforderlig dagerbredd.....	14	
Erforderlig daghöjd.....	14	
Erforderligt utrymme.....	17	
Extern tryckknappslåda.....	11	
Externa styrfunktioner.....	11	
Extra funktioner.....	13	
F		
Färger.....	6	
Fjärrkontroll.....	11	
Fönster.....	14	
Fönster och fönsterpaneler.....	7	
Fönsterpaneler.....	15	
Förberedelser för bygge.....	17	
Förregling.....	10	
Funktioner.....	3	
G		
Grundläggande styrfunktioner....	10	
K		
Kåpor.....	8	
Kassett.....	8	
Kedjehandspel.....	10	
Konstruktion.....	6	
L		
Lampor.....	13	
Luftsluss (airlock).....	10	
M		
Magnetslinga.....	11	
Manöversystem.....	9	
Material.....	6	
Mjuk bottenbalk.....	7	
Motor.....	9	
P		
Portblad.....	6	
Portduksspecifikationer.....	14	
Porten öppnas av fotoceller.....	12	
Prestanda.....	3	
R		
Radar.....	11	
Reducerad öppning.....	10	
S		
Säkerhetsfunktioner.....	12	
Service du kan lita på.....	18	
Sidoskenor.....	8	
Självreparerande system.....	7	
Specifikationer.....	14	
Spot on.....	11	
Stålvals.....	8	
Standard.....	5	
Styrskåp.....	9	
T		
Tekniska fakta.....	3	
Tillval.....	5	
Trådlös detektorenhet (standard).	12	
Trafikljus - röd och grön.....	13	
U		
UPS-batteribackup.....	13	
V		
Varningslampor – gröna.....	13	
Varningslampor – orange.....	13	
Varningslampor – Rött.....	12	

ASSA ABLOY Group är världsledande inom accesslösningar.
Vi hjälper dagligen miljarder människor att uppleva en öppnare värld.

ASSA ABLOY
Entrance Systems

ASSA ABLOY Entrance Systems erbjuder lösningar för effektiva och säkra flöden av varor och människor. Vårt erbjudande innefattar ett brett utbud av automatiska entré-, port- och dörrlösningar, dockningsutrustningar, inhägnader och tjänster.